

PVC · BOIS · ALUMINIUM · MIXTE  
**FENÊTRES · VOLETS ROULANTS · PORTES · PORTES DE GARAGE**



**MENUISERIE**  
**ALUMINIUM**

# INNOVATION

## facteur clé de notre succès

**D**epuis 1994, DAKO fabrique des menuiseries en PVC, bois, aluminium et mixte, agrandissant constamment son offre et s'adaptant aux besoins des clients. L'entreprise se concentre sur la qualité et la précision des produits, en modernisant ses procédés de production. La clé du succès de l'entreprise est le développement de nouvelles technologies, l'augmentation systématique des qualifications du personnel et l'investissement dans le développement de son activité vers d'autres marchés étrangers.

La mesure du succès de DAKO ce sont des millions de fenêtres, portes, portes de garage et volets vendus et un grand nombre de clients satisfaits à un niveau mondial.



# SOMMAIRE



<b>NOTRE ALUMINIUM</b>	4
<b>FENÊTRES</b>	9
DA-65 EFUS	10
DA-65 EF	12
DA-77	14
DA-90 THERMO	16
DA-90 THERMO 90°	17
DA-45	18
GAMMES & LEURS PERFORMANCES	20
<b>BAIES COULISSANTES</b>	23
DA-SKYLINE	24
HKS	28
DA-40 ST	30
DA-51 ST	32
DA-51 HST	34
DA-77 HST	36
DA-40 GLD	38
DA-77FD PORTE ACCORDÉON	40
GAMMES ET LEURS PERFORMANCES	42
<b>PORTES D'ENTRÉE À OUVRANT MONOBLOC</b>	46
CONSTRUCTION	48
ÉQUIPEMENT	52
<b>PORTES D'ENTRÉE</b>	56
DA-65	58
DA-77	59
DA-90 THERMO	60
DA-45	61
ÉQUIPEMENT	62
GAMMES ET LEURS PERFORMANCES	66
<b>ÉQUIPEMENT DES FENÊTRES</b>	69
QUINCAILLERIE	70
VITRAGES	72
VITRAGES DÉCORATIFS	74
POIGNÉES	75
<b>ACCESSOIRES</b>	76
<b>TEINTES ET SURFACES</b>	79





## ALUMINIUM

### notre gamme des fenêtres

Les fenêtres DAKO en aluminium sont synonyme de style moderne correspondant aux tendances de l'architecture contemporaine. Les fenêtres sont composées des profilés aluminium de fabricants renommés. Les systèmes se différencient par leur forme, l'épaisseur des profilés et la possibilité d'utiliser des vitrages de différentes épaisseurs. Dans tous les systèmes aluminium DAKO, l'ouvrant fermé vu de l'extérieur donne l'impression d'une surface unie, ce qui donne à la façade un aspect élégant et intemporel.



## TECHNOLOGIE

### de pointe

Le progrès technologique nous offre de plus en plus de possibilités. Afin de répondre au mieux aux attentes de nos clients, nous sommes à l'écoute de nouvelles tendances que nous incorporons immédiatement à notre offre. Les solutions technologiques utilisées pour nos fenêtres aluminium garantissent des économies d'énergie, ce qui les rendent particulièrement adéquates, entre autre, aux maisons dites passives.



10

ans de  
GARANTIE

- ✓ Fabricant de menuiserie aluminium depuis 1997
- ✓ Site de fabrication d'une surface de 33 800 m<sup>2</sup>
- ✓ Chaque jour plusieurs dizaines de produits en aluminium sortent de notre chaîne de production
- ✓ Nombreux prix et certificats prestigieux d'instituts de recherche; le marquage CE

ETIQUETTE D'EFFICACITE ENERGETIQUE FENETRES & PORTES			
Zones Climatiques France Métropolitaine			
	Z1	Z2	Z3
Bilan Énergétique actuel	C	C	B
Confort d'été	A	B	E
Coefficient de transmission thermique : Uw = 1,5 W/m <sup>2</sup> K			
Facteur solaire : Sw = 0,41			
Transmission Lumineuse : TLw = 55 %			
MENUISERIE ALUMINIUM			
MODELE DA-65 EFUS			

Classement établi pour la France Métropolitaine suivant la méthode Etiquette-Energie-Miniserie (EEM) disponible sur le site [www.etiquette-energie-menuiserie.fr](http://www.etiquette-energie-menuiserie.fr)



\* à la demande

# FENÊTRES ALUMINIUM

excellents paramètres  
tout en combinant  
modernité et durabilité













**FENÊTRES**

**DA-65 EFUS***fenêtre à ouvrant caché***Nouveau standard**  
de la lumière et du  
confort**+ Atouts**

1. 15% en plus de surface vitrée
2. Grande finesse des profilés (le montant central de 85mm)
3. Design moderne
4. Charnières cachées en standard
5. Oscillo-battant en standard
6. Esthétique soignée et discrète (l'ouvrant invisible de l'extérieur)

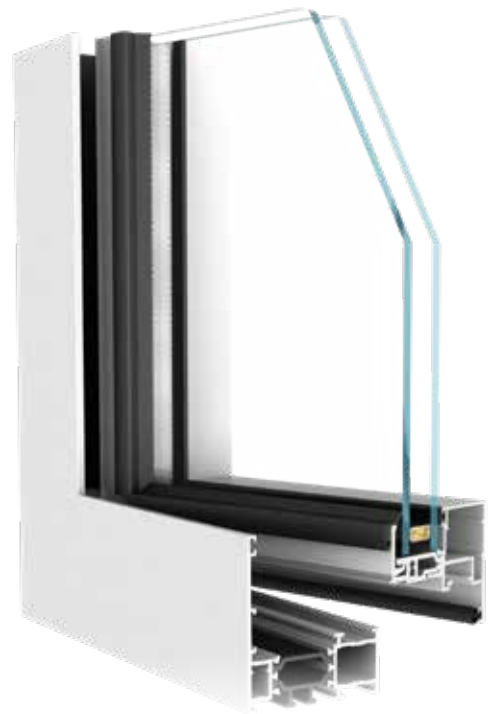
 **$U_w = 1,4 \text{ W/m}^2\text{K}^*$** **T** Descriptif  
**technique**

1. Profilé à 3 chambres d'épaisseur de 65 mm (dormant) et de 74 mm (ouvrant)
2. Double vitrage, intercalaire aluminium en standard
3. Vitrage collé pour de grandes constructions
4. Épaisseur du vitrage fenêtre fixe (21-26 mm)
5. Épaisseur du vitrage fenêtre ouvrante (27-32 mm)
6. Rupture de pont thermique de 30 mm en polyamide renforcé de fibre de verre
7. Remplissage avec gaz argon
8. Deux joints tournants
9. Micro-ventilation

\* Pour la fenêtre référentielle (1230 x 1480 mm),  $U_g=1,1$  avec warm edge



**ISOLATION DE:****100** (95) mm**120** (115) mm**140** (135) mm**160** (155) mm

Variante

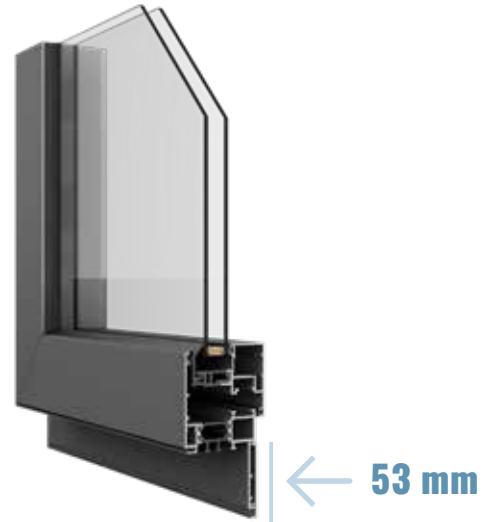
**Pose en neuf**  
MONOBLOC

Variante

**Pose en rénovation**  
RÉNOVATION**Dimensions  
et poids**

1. Dimensions min. de la fenêtre OB (LxH): L à partir de 500 mm, H à partir de 500 mm
2. Dimensions max. de la fenêtre OB (LxH): L jusqu'à 1200 mm, H jusqu'à 2250 mm
3. Poids max. de l'ouvrant 150 kg

**Variantes  
+ options**

1. 200 couleurs au choix!
2. Bicoloration possible
3. Grand choix de poignées
4. Seuil PMR pour portes-fenêtres (1 et 2 vantaux)
5. Intercalaire warm edge
6. Pose en neuf et en rénovation

**Sécurité**

1. Points de sécurité à tête champignon - double par ouvrant
2. Gâche de sécurité dans chaque ouvrant OB
3. Vitrage de sécurité ou trempé en option
4. Crémone à levier sur semi-fixe - en standard
5. Anti-fausse manoeuvre avec releveur - en standard pour la fenêtre OB

plus d'informations  
[www.dako.eu](http://www.dako.eu)

**DA-65 EF***élégance et finesse de l'aluminium*
 **Atouts**

1. Plus de confort et de lumière
2. Gamme idéale pour les maisons individuelles ou pour de plus grands investissements
3. Gamme complète
4. Résistance de l'aluminium
5. Possibilité de mettre des vitrages spéciaux de différents types

 **$U_w = 1,5 \text{ W/m}^2\text{K}^*$** 

**Descriptif technique**

1. Profilé à 3 chambres d'épaisseur de 65 mm (dormant) et de 74mm (ouvrant)
2. Double vitrage jusqu'à 60 mm, intercalaire aluminium en standard
3. Rupture de pont thermique de 30 mm en polyamide renforcé de fibre de verre
4. Remplissage avec gaz argon
5. Trois joints périphériques
6. Micro-ventilation
7. Mécanisme d'entrebaillement à 4 points

\* Pour la fenêtre référentielle (1230 x 1480 mm),  $U_g=1,1$  avec warm edge



**ISOLATION DE:****100** (95) mm**120** (115) mm**140** (135) mm**160** (155) mm

Variante

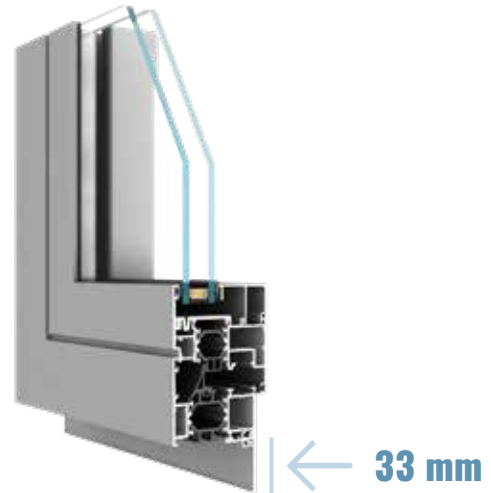
**Pose en neuf**  
MONOBLOC

Variante

**Pose en rénovation**  
RÉNOVATION**Dimensions  
et poids**

1. Dimensions min. de la fenêtre OB (LxH): L à partir de 500 mm, H à partir de 500 mm
2. Dimensions max. de la fenêtre OB (LxH): L jusqu'à 1700 mm, H jusqu'à 2700 mm
3. Poids max. de l'ouvrant 100 (150) kg
4. Surface max. de l'ouvrant 3m<sup>2</sup>

**Variantes  
+ options**

1. Charnières cachées possibles
2. 200 couleurs au choix!
3. Bicoloration possible
4. Grand choix de poignées et de vitrages
5. Seuil PMR pour portes-fenêtres
6. Intercalaire warm edge
7. Pose en neuf et en rénovation

**Sécurité**

1. Points de sécurité à tête champignon - double par ouvrant
2. Charnières à rouleaux
3. Gâche de sécurité dans chaque ouvrant OB
4. Vitrage de sécurité ou trempé en option
5. Anti-fausse manoeuvre avec releveur - en standard pour la fenêtre OB

**plus d'informations**  
[www.dako.eu](http://www.dako.eu)

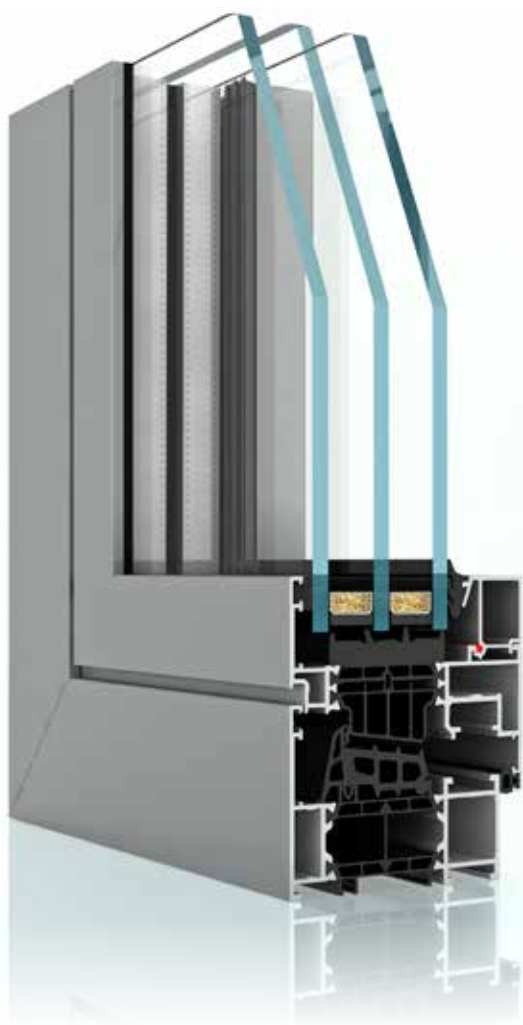
**DA-77***excellente isolation thermique*

## + Atouts

1. Triple vitrage en standard
2. Recommandé pour les constructions basse énergie
3. Joint central bi-composants assure une excellente étanchéité et une isolation thermique entre l'ouvrant et le dormant
4. Option: l'ouvrant caché avec triple joint



**$U_w = 1,0 \text{ W/m}^2\text{K}^*$**

## T Descriptif technique

1. Profilé à 4 chambres d'épaisseur de 77 mm (dormant) et de 86 mm (ouvrant)
2. Triple vitrage:
  - 4x18x4x18x4  $U_g = 0,5 \text{ W/m}^2\text{K}$
3. Épaisseur du vitrage possible: de 21 à 67 mm
4. Intercalaire aluminium en standard, remplissage avec gaz argon
5. La rupture de pont thermique de 43 mm en polyamide renforcée avec de la fibre de verre
6. Trois joints en caoutchouc synthétique à deux composants EPDM

\* Pour la fenêtre référentielle (1230 x 1480 mm),  $U_g=1,1$  avec warm edge





## DA-90 Thermo

*la meilleure isolation*

### + Atouts

1. Excellente isolation thermique et acoustique
2. Charnières cachées en standard
3. Protection supplémentaire contre le cambriolage (4 gâches anti-effraction!)
4. Gamme adaptée aux maisons passives
5. Isolation acoustique  $R_w$ : de 31 à 47 dB

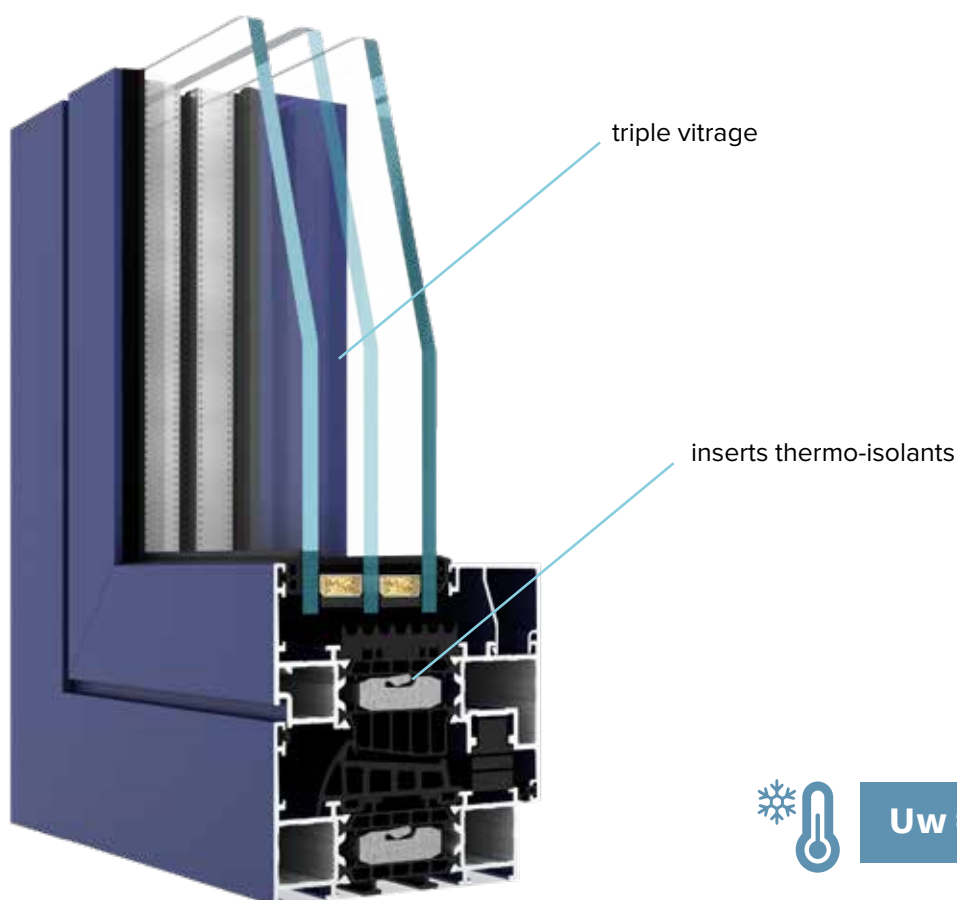

$U_w = 0,8 \text{ W/m}^2\text{K}^*$

### T Descriptif technique

1. Profilé à 3 chambres d'épaisseur de 90 mm (dormant) et de 99 mm (ouvrant)
2. Triple vitrage:
  - 4x18x4x18x4  $U_g = 0,5 \text{ W/m}^2\text{K}$  – DA-90 Thermo
  - ESG/8/16/ESG8/16/44.2  $U_g = 0,6 \text{ W/m}^2\text{K}$  – fenêtre d'angle
3. Épaisseur du vitrage possible: de 23 à 82 mm (fenêtre DA-90 Thermo) et de 32 à 72 mm (fenêtre d'angle)
4. Intercalaire aluminium en standard, remplissage avec gaz argon
5. Trois joints périphériques
6. Micro-ventilation
7. Charnières cachées

\* Pour la fenêtre référentielle (1230 x 1480 mm),  $U_g=0,5$  avec warm edge

## DA-90 Thermo 90°

fenêtre d'angle

+ ENVIRON  
**20%**  
DE LUMIÈRE

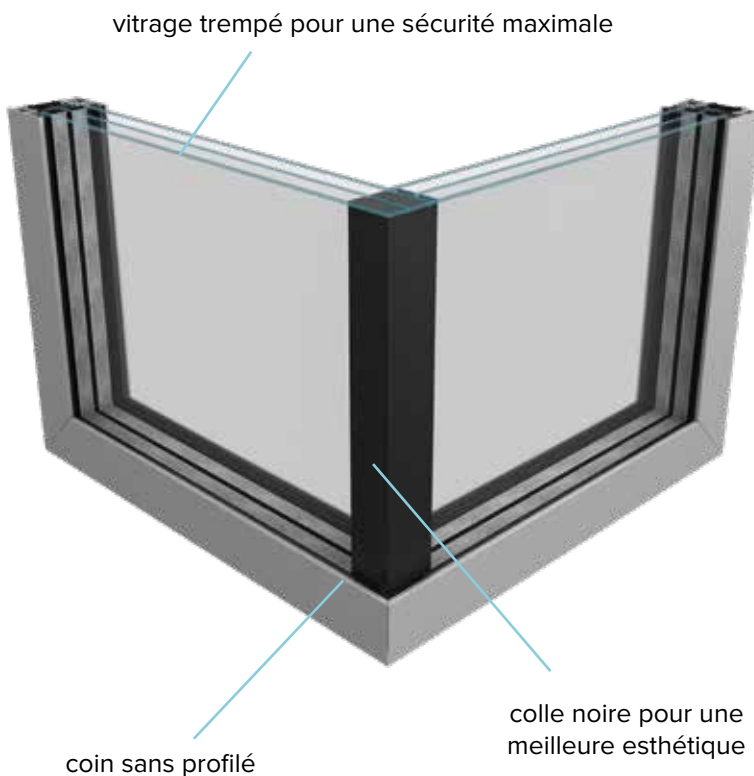

### Variantes + options

1. Différents types des constructions possibles
2. 200 couleurs au choix!
3. Bicoloration possible
4. Grand choix de poignées et de vitrages
5. Seuil PMR pour portes-fenêtres
6. Intercalaire warm edge
7. Possibilité de faire la porte d'entrée de même design (DA-90 Thermo)

### Dimensions et poids

1. Dimension min. pour l'ouvrant OB larg./haut. 520-420 mm
2. Dimension max. pour l'ouvrant OB larg./haut. 1700-2800 mm
3. Poids max. de l'ouvrant 150 kg
4. Surface max. de l'ouvrant 3m<sup>2</sup>
5. Dimensions min. pour la fenêtre d'angle: 560 mm x 560 mm x 560 mm
6. Dimension max. pour la fenêtre d'angle: 2400 mm x 3000 mm x 3000 mm



**$U_w = 0,8 \text{ W/m}^2\text{K}^*$**



### Sécurité

1. Points de sécurité à tête champignon - double par ouvrant
2. Charnières cachées
3. 4 gâches de sécurité dans chaque ouvrant OB
4. Vitrage de sécurité ou trempé en option
5. Anti-fausse manoeuvre avec releveur - en standard pour la fenêtre OB

\* Pour la fenêtre référentielle (1230 x 1480 mm), ESG/8/16/ESG8/16/44.2  
Ug = 0,6 W/m<sup>2</sup>K



plus d'informations  
[www.dako.eu](http://www.dako.eu)



**DA-45***gamme sans rupture de pont thermique***+ Atouts**

1. Solution parfaite pour créer des espaces de divisions internes, des cloisons
2. Design contemporain
3. Solidité et rigidité de l'aluminium
4. S'intègre parfaitement à l'architecture des bâtiments publics

**T** Descriptif  
**technique**

1. Profilé à 1 chambre d'épaisseur de 45 mm (dormant) et de 54 mm (ouvrant)
2. Simple vitrage jusqu'à 34mm pour les fenêtres et 25 mm pour les fix et les portes
3. Sans rupture de pont thermique
4. Deux joints périphériques
5. Isolation acoustique  $R_w$ : de 31 à 42 dB
6. Micro-ventilation
7. Mécanisme d'entrebaillement à 4 points

## Variantes + options

1. 200 couleurs au choix!
2. Monocolor possible
3. Grand choix de poignées et de vitrages
4. Intercalaire warm edge
5. Possibilité de porte d'entrée de même design
6. Possibilité de mettre un double vitrage

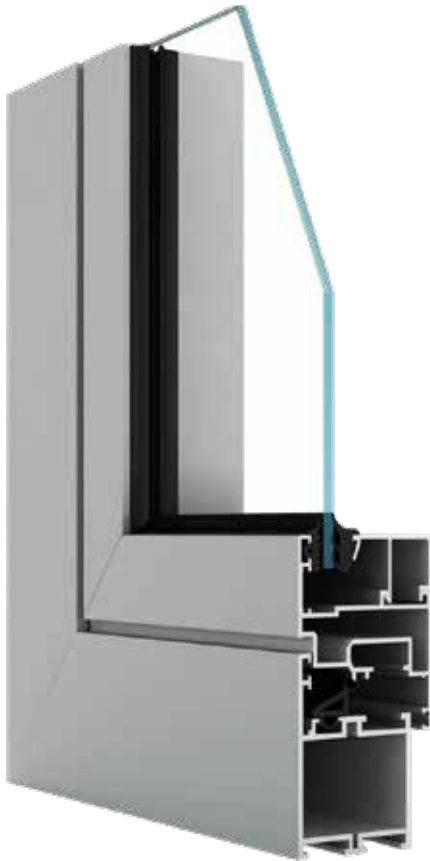

## Dimensions et poids

1. Dimension min. pour l'ouvrant OB larg./haut. 420-420 mm
2. Dimension max. pour l'ouvrant OB larg./haut. 1600-2400 mm
3. Poids max. de l'ouvrant 100 (150) kg
4. Surface max. de l'ouvrant 3m<sup>2</sup>



## Sécurité

1. Points de sécurité à tête champignon - double par ouvrant
2. Charnières à rouleaux
3. Gâche de sécurité dans chaque ouvrant OB
4. Vitrage de sécurité ou trempé en option
5. Anti-fausse manoeuvre avec releveur - en standard pour la fenêtre OB

\* Pour la fenêtre référentielle (1230 x 1480 mm), Ug=1,1



plus d'informations  
[www.dako.eu](http://www.dako.eu)

# NOS GAMMES

CARACTÉRISTIQUE

SYSTÈME



DA-65 EFUS



DA-65 EF



DA-77

## PROFILÉ

### QUANTITÉ DE CHAMBRES DANS LE DORMANT

Quantité optimale de chambres dans le dormant garantie une meilleure isolation thermique

3

3

4

### ÉPAISSEUR DU PROFILÉ ALU

Épaisseur du dormant / épaisseur de l'ouvrant

65/74 mm

65/74 mm

77/86 mm

### JOINTS PÉRIPHÉRIQUES

2

3

2

### LARGEUR DE LA RUPTURE DE PONT THERMIQUE

Meilleure isolation thermique du profilé

30 mm

30 mm

43 mm

## VITRAGE STANDARD

### TYPE DE VITRAGE

double vitrage  
4x16x4  
U = 1,1 W/m<sup>2</sup>K

double vitrage  
4x16x4  
U = 1,1 W/m<sup>2</sup>K

triple vitrage  
4x18x4x18x4  
U = 0,5 W/m<sup>2</sup>K

### ÉPAISSEUR DU VITRAGE POSSIBLE

27-32 mm

13-60 mm

21-67 mm

## PERFORMANCES

### ISOLATION THERMIQUE (U<sub>w</sub>)<sup>2</sup>

intercalaire aluminium

1,4

1,5

1,0

### FACTEUR SOLAIRE (S<sub>w</sub>)

S<sub>w</sub> = 0,41

S<sub>w</sub> = 0,38

### TRANSMISSION LUMINEUSE (Tl<sub>w</sub>)

Tl<sub>w</sub> = 0,55

Tl<sub>w</sub> = 0,51

### ISOLATION PHONIQUE (R<sub>w</sub>)

R<sub>w</sub> = 31<sup>1</sup> dB

R<sub>w</sub> = 31<sup>1</sup> dB

### ÉTANCHÉITÉ

A\*/E\*/V\*

4/E900/C3

3/9A/C4

STANDARD

**A** - perméabilité à l'air

**E** - étanchéité à l'eau

**V** - résistance à la charge du vent

<sup>1</sup> la performance peut être différente selon la surface de la fenêtre

<sup>2</sup> les valeurs de U<sub>w</sub> sont obtenues par un calcul conforme à la norme PN-EN ISO 10077-1, PN-EN ISO 10077-2 et PN-EN ISO 12631



# & LEUR PERFORMANCES

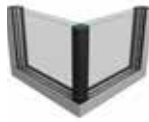

DA-90 Thermo

DA-90  
Thermo 90°

DA-45

3+ Thermo	3+ Thermo	1
90/99 mm	-	45/54 mm
3	2	2
45 mm	45 mm	-
triple vitrage 4x18x4x18x4 U = 0,5 W/m <sup>2</sup> K avec warm edge	triple vitrage ESG/8/16/ ESG8/16/44.2 U = 0,6 W/m <sup>2</sup> K	simple vitrage 4mm U = 5,8 W/m <sup>2</sup> K
23-82 mm	32-72 mm	4-34 mm
0,8	0,8	6,1
S <sub>w</sub> = 0,35	S <sub>w</sub> = 0,35	-
Tl <sub>w</sub> = 0,48	Tl <sub>w</sub> = 0,48	-
R <sub>w</sub> = 31 <sup>-1</sup> dB	R <sub>w</sub> = 31 <sup>-1</sup> dB	R <sub>w</sub> = 31 <sup>-1</sup> dB
4/9A/C4	9/5A/C4	-





# LES ESPACES LUMINEUX

en particulier quand les coulissants orientés côté sud illuminent parfaitement l'intérieur



**BAIES**  
COULISSANTES



## DA-SKYLINE

*Des vues panoramiques sans limites.*

### + Atouts

1. Vues impressionnantes de taille maximale
2. Design luxueux avec le dormant caché innovant
3. Constructions avec des gabarits impressionnants
4. Isolation thermique excellente garantie par la qualité et la technologie



**Uw jusqu'à 0,85 W/m<sup>2</sup>K\***

\*Pour la baie aux dimensions de l'ouvrant 2070 x 3444 mm avec un triple vitrage avec le Ug 0,5 W/(m<sup>2</sup>K) et avec un warm edge



### Paramètres techniques

- Baie coulissante avec le dormant caché dans le mur, le sol et le plafond
- Largeur visible de liaison des ouvrants de baie – 25 mm
- Ud à partir de 0,85 W/(m<sup>2</sup>K)
- Vitrage: triple vitrage avec l'épaisseur du vitrage de 52 mm jusqu'à 60 mm
- Ouvrants de baie coulissante avec le poids jusqu'à 750 kg et avec de grandes dimensions- jusqu'à 4 m de hauteur, largeur de construction jusqu'à 12 m



## Sens d'ouverture



Schéma A



Schéma C

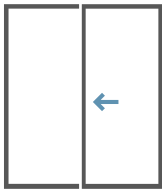

Schéma D

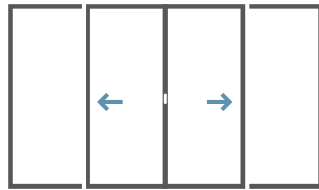

Schéma K

## Poignées disponibles

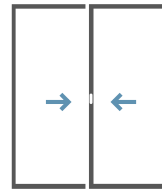

couleurs disponibles:  
couleur de la menuiserie

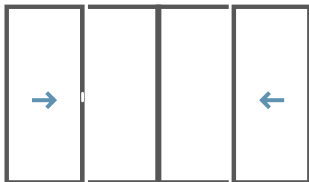

plus d'informations  
[www.dako.eu](http://www.dako.eu)







## HKS

*Coulissant à translation*

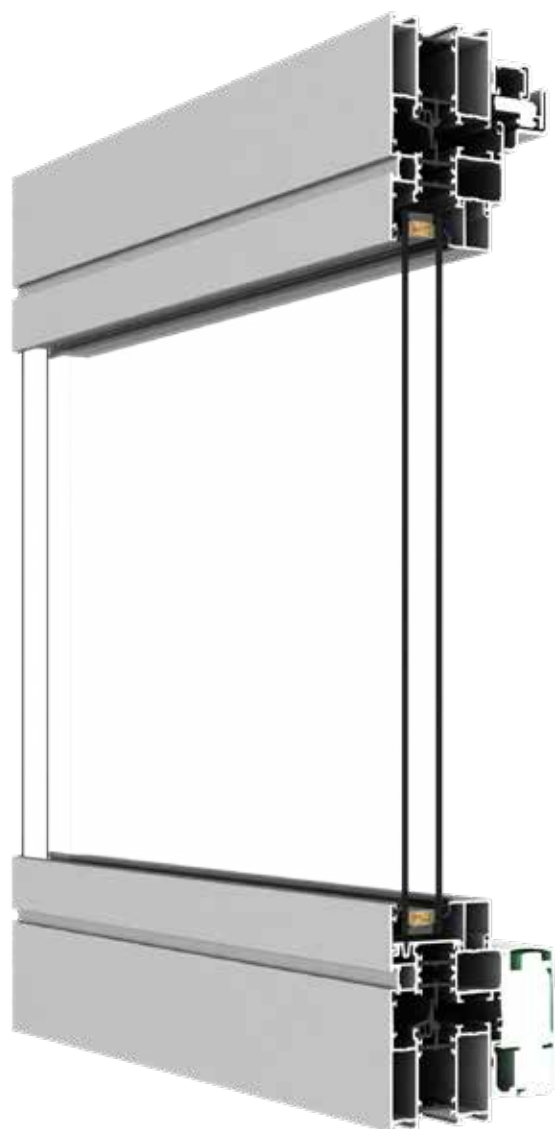

## + Atouts

1. Combinaison de deux ouvertures: l'ouverture coulissante + l'ouverture oscillo-battante
2. Coulissant aux très bonnes performances thermiques
3. Bon rapport qualité-prix
4. Solution possible dans plusieurs gammes

### POSITION BASCULANTE



Uw jusqu'à 0,7 W/m<sup>2</sup>K\*

\* Pour la construction référentielle en série DA-90 Thermo (2460 x 2180 mm)

## Variantes profilés

1. **DA-90** Thermo (Uw pour la construction référentielle: 0,7 W/m<sup>2</sup>K)
2. **DA-77** (Uw pour la construction référentielle: 0,9 W/m<sup>2</sup>K)
3. **DA-70** (Uw pour la construction référentielle: 1,0 W/m<sup>2</sup>K)

## Paramètres techniques

Dimensions min. pour le couissant à deux vantaux **1600 x 1100 mm**

Dimensions max. pour le couissant à deux vantaux **3400 x 2300 mm** ou **3200 x 2400 mm**

Poids max. de l'ouvrant: **150 kg**

## Sens d'ouverture



### Position coulissante

Il suffit d'actionner la poignée pour débloquer l'ouvrant, l'ouvrir et l'amener en position coulissante.



### Position oscillo-battante

L'ouvrant peut également s'entrebâiller afin de permettre une ventilation en toute sécurité.

## Poignées disponibles



**poignée d'une face (de l'intérieur)**

**couleurs disponibles:** blanc, brun, argenté

## Types d'ouvertures



schéma A



schéma C

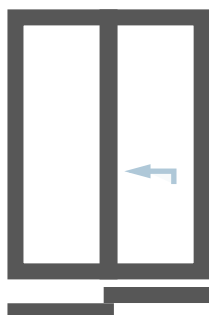

schéma G2

**DA-40 ST***baie coulissante 2 ou 3 rails***109 mm** **$U_w = 1,7 \text{ W/m}^2\text{K}^*$** 

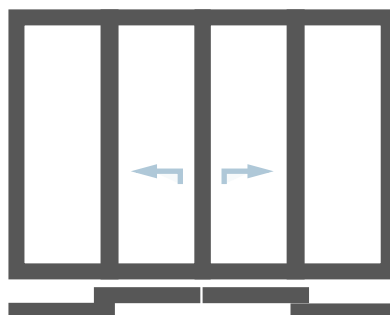
\* Pour la construction avec double vitrage.  $U_g=1,0$   
dimensions: 2400 x 2150 mm

### Variantes + options

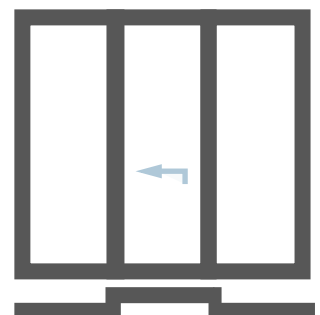
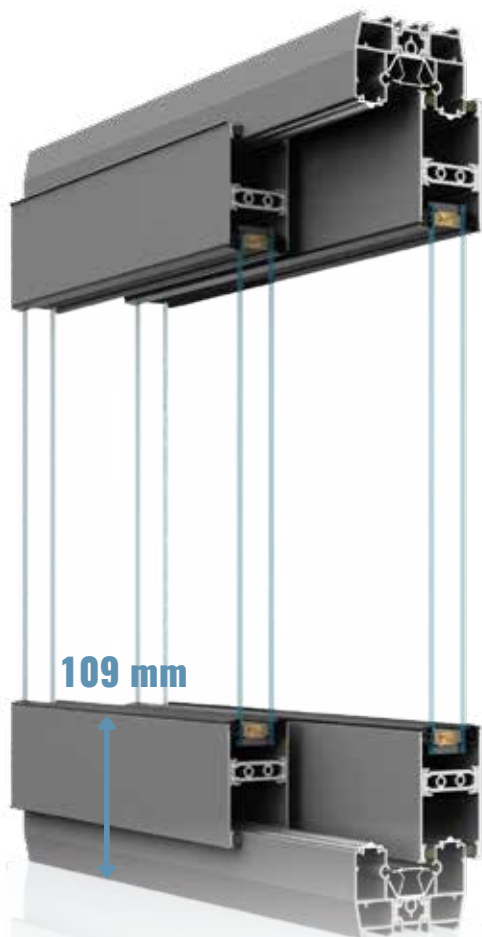
1. Intercalaire warm edge
2. Seuil encastrable pour passage handicapé
3. Serrure à 1, 2 ou à 3 points
4. **POSE EN NEUF** et en **RÉNOVATION**  
(aillette de rénovation: 24 – 94 mm)
5. Coulissants 2 et 4 ouvrants (2 rails), 3 et 6 ouvrants (3 rails)
6. Bicoloration possible
7. 200 couleurs au choix

### + Atouts

1. Profilé à 3 chambres d'épaisseur de 40 mm (ouvrant) et 65 mm (dormant 2 rails) et de 117 mm (dormant 3 rails)
2. Double vitrage jusqu'à 32 mm, remplissage avec gaz argon, rupture de pont thermique de 22 mm
3. Deux joints tournants
4. Grande finesse des profilés (montant central de 35 mm)
5. Possibilité de seuil encastrable pour passage handicapé
6. 2/3 d'ouverture sur l'extérieur avec baie coulissante 3 rails
7. Facilité de manoeuvre

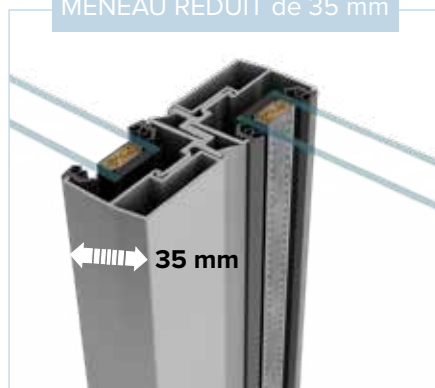
**MENEAU RÉDUIT de 35 mm****35 mm****SEUIL SOLUTIONS****Seuil encastrable 47 mm /option/****Seuil non encastrable /standard/**

Isolation de  
**100** (95) mm  
**120** (115) mm  
**140** (135) mm  
**160** (155) mm



Variante

**Pose en neuf**  
 MONOBLOC



Poignées  
**disponibles**



coquille

couleurs disponibles:  
 blanc, noir, argenté  
 couleur optionnel:  
 couleur de la menuiserie



demi-lune (standard)

couleurs disponibles:  
 blanc, noir, argenté  
 couleur optionnel:  
 couleur de la menuiserie



cuvette

couleur disponible:  
 noir



## Paramètres techniques

Dimensions min. pour la construction avec  
 1 ouvrant actif: larg./haut.: **1000/800** mm

Dimensions max. pour la construction avec  
 1 ouvrant actif: larg./haut.: **5000/2600** mm

Poids max. de l'ouvrant: **160** kg (option: **320** kg)



## Types d'ouvertures

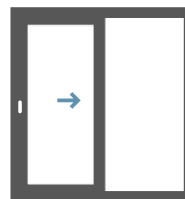

1 vantail (1 rail)

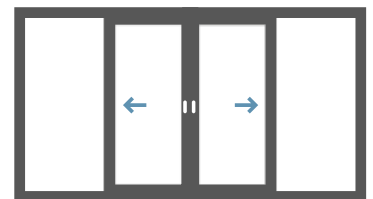

2 vantaux (1 rail)

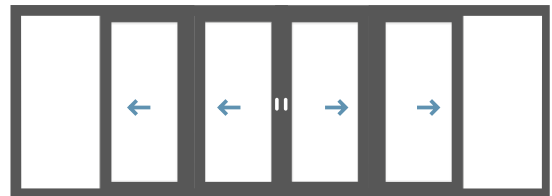

4 vantaux (2 rail)



2 vantaux (2 rail)

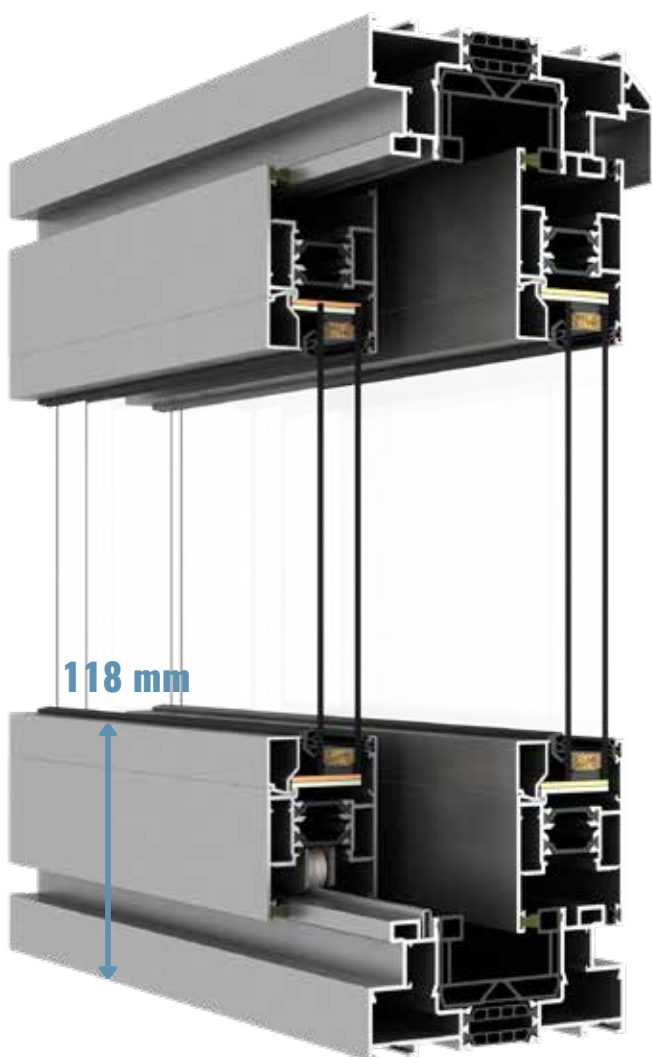

**DA-51 ST***un maximum de lumière naturelle*

**Variantes**  
**+ options**

1. Dormant 2 rails: **118 mm**
2. Dormant 2 rails avec seuil encastrable: **125 mm**
3. Dormant 3 rails: **184 mm**
4. Dormant 3 rails avec seuil encastrable: **192 mm**
5. Dormant - monorail: **142 mm**

**Atouts**

1. De grandes surfaces vitrées possibles (dormants à 2 et à 3 rails même jusqu'aux 6 ouvrants et option monorail)
2. Double vitrage jusqu'à 36 mm (ouvrant) et 60 mm (monorail), remplissage avec gaz argon, rupture de pont thermique de 34 mm
3. Deux joints tournants
4. Plus de luminosité naturelle (**battement réduit de 34 mm - option, battement standard 84 mm**)
5. Possibilité de seuil encastrable pour passage handicapé
6. Rouleaux en inox
7. Serrure à 1 ou à 5 points

 $U_w = 1,6 \text{ W/m}^2\text{K}^*$ 

\* Pour la construction avec double vitrage,  $U_g=1,1$  Dimensions: 2400 x 2150 mm

**SEUIL SOLUTIONS****Seuil encastrable 52 mm /option/****Seuil non encastrable /standard/**

## Paramètres techniques

Dimensions min. pour la construction avec 1 ouvrant actif: larg./haut.: 1100/800 mm

Dimensions max. pour la construction avec 1 ouvrant actif: larg./haut.: 5200/2800 mm

Poids max. de l'ouvrant: 300 kg

## Sens d'ouverture

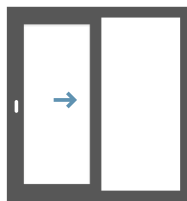

1 vantail (1 rail)

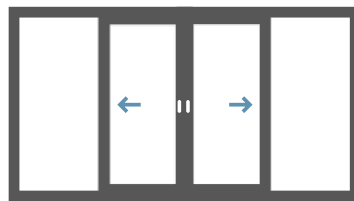

2 vantaux (1 rail)

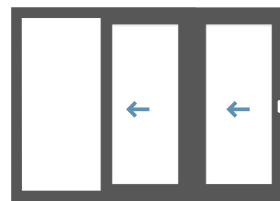

2 vantaux (2 rail)

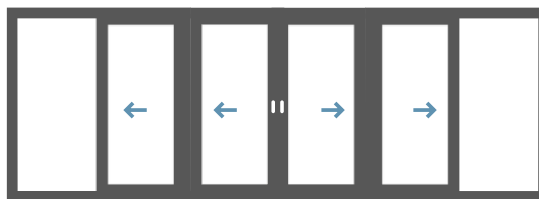

4 vantaux (2 rail)

## Poignées disponibles



**poignée**  
couleurs disponibles:  
blanc, noir, argenté  
couleurs en option:  
couleur de la menuiserie



**cuvette**  
couleurs disponibles:  
blanc, noir, argenté  
couleurs en option:  
couleur de la menuiserie



plus de de poignées

→ fiche de produit

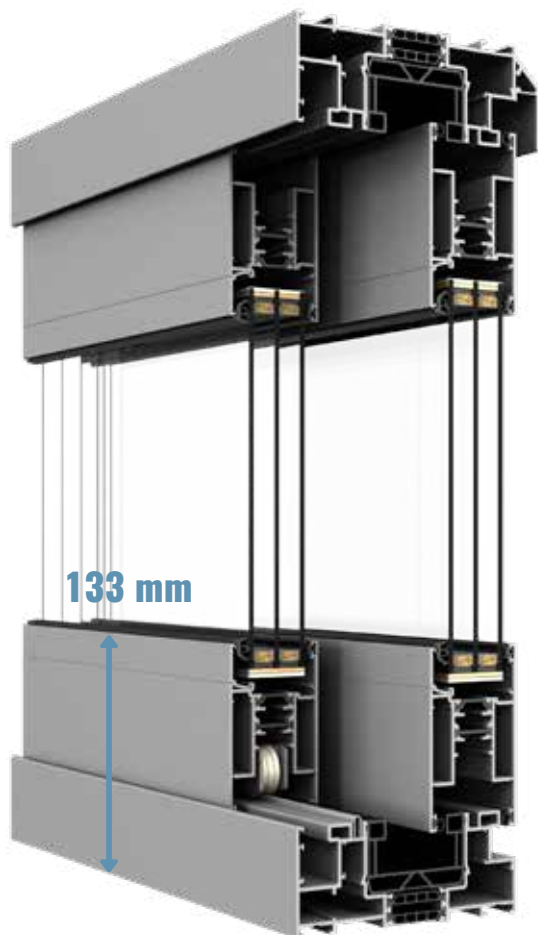
**DA-51 HST***coulissante à levage* **$U_w = 1,3 \text{ W/m}^2\text{K}^*$** 

\* Pour construction avec triple vitrage  
 $U_g=0,7$  Dimensions: 2460 x 2180 mm

**Variantes**  
**+ options**

1. Intercalaire warm edge
2. Seuil encastrable pour passage handicapé
3. Ferrure coulissante à levage
4. Coulissants 2 et 4 ouvrants (2 rails), 3 et 6 ouvrants (3 rails)
5. Bicoloration possible
6. 200 couleurs au choix

**Atouts**

1. Profilé à 3 chambres d'épaisseur de 118 mm (dormant 2 rails) et de 184 mm (dormant 3 rails)
2. Double vitrage jusqu'à 60 mm, remplissage avec gaz argon, rupture de pont thermique de 34 mm
3. Deux joints tournants
4. Possibilité de seuil encastrable pour passage handicapé
5. Plus de luminosité naturelle (battement réduit de 34 mm - option, battement standard 100 mm)
6. Gamme innovante d'ouverture coulissante à levage - soulève doucement l'ouvrant qui se déplace sur des rouleaux
7. Rouleaux en inox

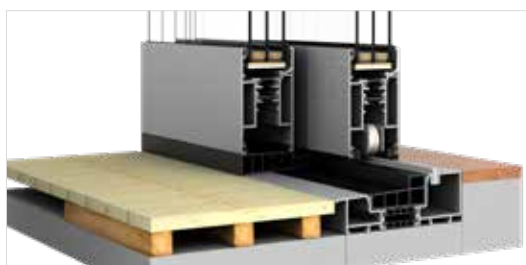
**SEUIL SOLUTIONS****Seuil non encastrable /standard/****Seuil encastrable 52 mm /option/****Seuil encastrable de deux cotés /option/**



## Paramètres techniques

Dimensions min. pour la construction avec 1 ouvrant actif: larg./haut.: 1300 x 800 mm

Dimensions max. pour la construction avec 1 ouvrant actif: larg./haut.: 5200/2700 mm

Poids max. de l'ouvrant: 200 kg



## Types d'ouvertures

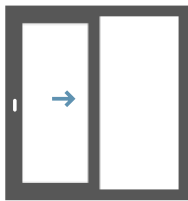

1 vantail (1 rail)

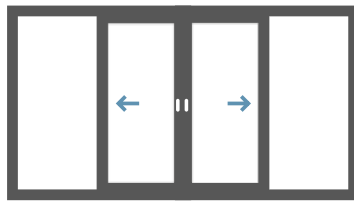

2 vantaux (1 rail)

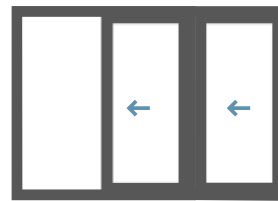

2 vantaux (2 rail)

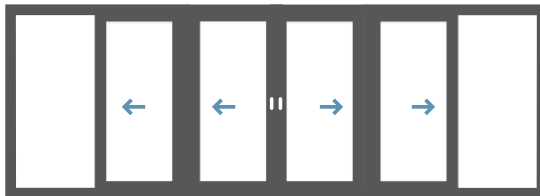

4 vantaux (2 rail)



## Poignées disponibles



ACSZ860



ACSZ870

### poignée disponible en version:

poignée intérieure et cuvette extérieure

poignée intérieure avec cylindre à clé et cuvette de l'extérieur

### couleurs disponibles:

blanc, noir, argenté, couleur de votre menuiserie



## DA-77 HST

*coulissante à levage*



$U_w = 1,6 \text{ W/m}^2\text{K}^*$

\* Pour la construction avec double vitrage  
Ug=1,1 Dimensions: 2400 x 2150 mm

### Variantes + options

1. Intercalaire warm edge
2. Seuil encastrable pour passage handicapé
3. Ferrure coulissante à levage
4. Coulissants 2 et 4 ouvrants (2 rails), 3 et 6 ouvrants (3 rails)
5. Bicoloration possible
6. 200 couleurs au choix

### + Atouts

1. Profilé à 3 chambres d'épaisseur de 77 mm (ouvrant) et de 174 mm (dormant)
2. Double vitrage jusqu'à 61 mm, remplissage avec gaz argon, rupture de pont thermique de 35 mm
3. Deux joints tournants
4. Baie coulissante d'angle sans poteau central possible
5. Possibilité de seuil encastrable pour passage handicapé
6. Prestige et élégance
7. Gamme innovante d'ouverture coulissante à levage - soulève doucement l'ouvrant qui se déplace sur des rouleaux

#### OPTION:

coulissante d'angle sans poteau central



#### SEUIL SOLUTIONS

##### Seuil plat /option/



##### Seuil encastrable 48 mm /option/





## Paramètres techniques

Dimensions min. pour la construction avec 1 ouvrant actif: larg./haut.: **1900/2000 mm**

Dimensions max. pour la construction avec 1 ouvrant actif: larg./haut.: **6000/3200 mm**

Poids max. de l'ouvrant: **400 kg**



## Sens d'ouverture

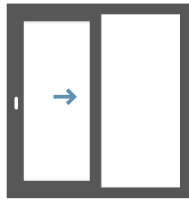

1 vantail (1 rail)

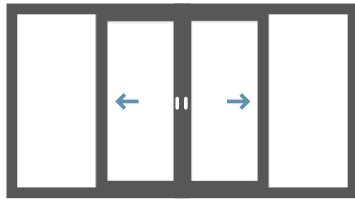

2 vantaux (1 rail)

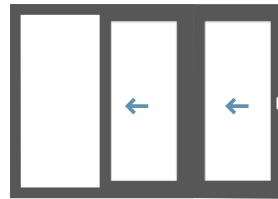

2 vantaux (2 rail)

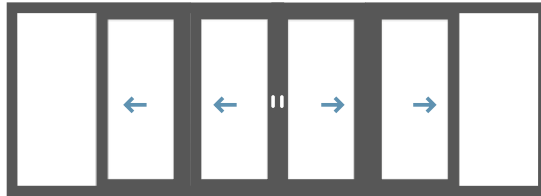

4 vantaux (2 rail)



## Poignées disponibles



### poignée disponible en version:

poignée intérieure et cuvette extérieure

poignée intérieure avec cylindre et cuvette de l'extérieur,

poignée double avec serrure

### couleurs disponibles:

blanc, noir, argenté, couleur de la menuiserie

**DA-40 GLD***baie coulissante à galandage*

## + Atouts

1. Profilé à 3 chambres d'épaisseur de 160 mm (dormant 1 rail) et de 215 mm (dormant 2 rails)
2. Double vitrage jusqu'à 32 mm, remplissage avec gaz argon, rupture de pont thermique de 35 mm
3. Deux joints brossés
4. Grande finesse des profilés (montant central de 35 mm)
5. Seuil encastrable (jusqu'à 46 mm) pour passage handicapé
6. Serrure à 3 points

### SEUIL SOLUTIONS



**$U_w = 1,6 \text{ W/m}^2\text{K}^*$**

\* Pour la construction avec double vitrage  
Ug=1,1 Dimensions: 2400 x 2150 mm

## Variantes + options

1. Poignée de tirage de deux faces
2. Seuil encastrable (jusqu'à 46 mm) pour passage handicapé
3. Bicoloration possible
4. Couleurs imitation bois et peintures structurées possibles
5. 200 couleurs au choix



## Paramètres techniques

Dimensions min. pour la construction avec 1 ouvrant actif: larg./haut.: **1000/1000 mm**

Dimensions max. pour la construction avec 1 ouvrant actif: larg./haut.: **5000/2600 mm**

Poids max. de l'ouvrant: **320 kg**



## Sens d'ouverture

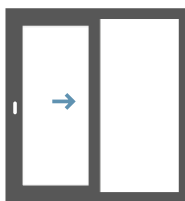

1 vantail (1 rail)

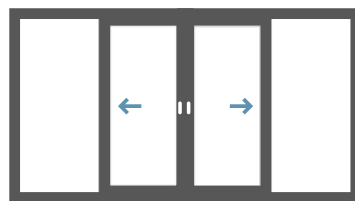

2 vantaux (1 rail)

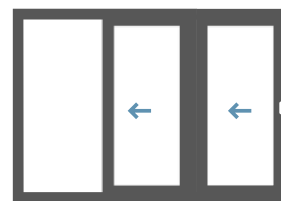

2 vantaux (2 rail)

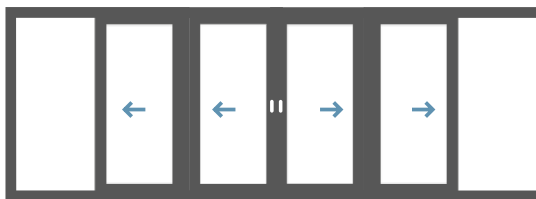

4 vantaux (2 rail)



## Poignées disponibles



coquille

**couleurs standard:**  
blanc, noir, argenté  
**couleur optionnel:**  
couleur de la menuiserie



demi-lune (standard)

**couleurs standard:**  
blanc, noir, argenté  
**couleur optionnel:**  
couleur de la menuiserie



cuvette

**couleur disponible:**  
noir



**DA-77 FD***porte accordéon de grande largeur*

## + Atouts

1. Profilé à 3 chambres d'épaisseur de 86 mm (ouvrant) et de 77 mm (dormant)
2. Porte à rupture de pont thermique garantissant une bonne isolation thermique Warm edge en standard
3. Possibilité d'ouverture vers l'intérieur ou l'extérieur
4. 2 joints périphériques en caoutchouc synthétique à deux composants EPDM
5. Rupture de pont thermique de 34 mm en polyamides renforcés de fibres de verre
6. Seuil plat en standard de 15 mm
7. Quantité maximale des ouvrants: 6



$U_w = 1,2 \text{ W/m}^2\text{K}^*$

\* Pour la construction avec double vitrage  
 $U_g=0,5$  Dimensions: 4100 x 2100 mm



## Paramètres techniques

Dimensions max. pour l'ouvrant: larg. 1000 mm

Dimensions max. pour l'ouvrant: haut.: 2700 mm

Poids max. de l'ouvrant: 100 kg



## Sens d'ouverture

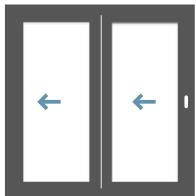

2 vantaux

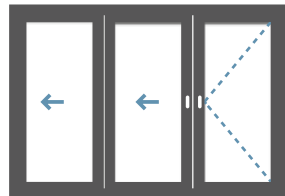

3 vantaux

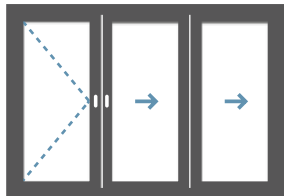

3 vantaux

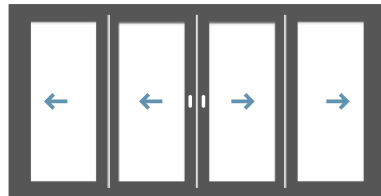

4 vantaux

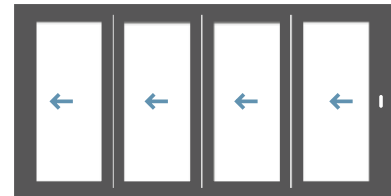

4 vantaux



## Poignées disponibles



sur plaque longue  
couleurs standard:  
blanc, noir, argenté





poignée pour les  
ouvrantes pliantes



## Sens d'ouvertures



# NOS GAMMES

	SYSTÈME			
	CARACTÉRISTIQUE	DA-SkyLine	HKS*	DA-40 ST
STANDARD	<b>PROFILÉ</b>			
	<b>QUANTITÉ DE CHAMBRES DANS LE DORMANT</b> Quantité optimale de chambres dans le dormant garantie une meilleure isolation thermique	3	3	3
	<b>ÉPAISSEUR DU PROFILÉ ALU</b> Épaisseur du dormant / épaisseur de l'ouvrant	190/71 mm	90/99 mm	65/40 mm
	<b>JOINTS PÉRIPHÉRIQUES</b>	2	2	2
	<b>LARGEUR DE LA RUPTURE DE PONT THERMIQUE</b> Meilleure isolation thermique du profilé	27/19mm Rama/Skrzydło	45 mm	22 mm
	<b>VITRAGE STANDARD</b>			
	<b>TYPE DE VITRAGE</b>	ESG6 / 18 / ESG6 / 18 / ESG6 U=0,5 [TG19005]	triple vitrage 4x18x4x18x4 U=0,5 W/m²K avec warm edge noir TGI	double vitrage 4x16x4 U=1,0 W/m²K
	<b>ÉPAISSEUR DU VITRAGE POSSIBLE</b>	52-60 mm	23-82 mm	24-32 mm
	<b>PERFORMANCES</b>			
	<b>ISOLATION THERMIQUE (U<sub>w</sub>)<sup>1</sup></b> intercalaire aluminium	52-60 mm	0,7	1,7
<b>DIMENSIONS ET POIDS</b>				
Dimensions min. pour la construction avec 1 ouvrant actif: larg./haut.:	0,8 [W/m²*K]	1600 x 1100 mm	1000/800 mm	
Dimensions max. pour la construction avec 1 ouvrant actif: larg./haut.:	13000 x 2760 mm	3400 x 2300 mm	5000/2600 mm	
Poids max. de l'ouvrant	450 kg	150 kg	160 (option 320 kg)	

\* les performances indiquées se réfèrent à la série: DA-90 Thermo

<sup>1</sup> les valeurs de U<sub>w</sub> sont obtenues par un calcul conforme à la norme PN-EN ISO 10077-1, PN-EN ISO 10077-2 et PN-EN ISO 12631

# & LEUR PERFORMANCES



DA-51 ST



DA-77 HST



DA-51 HST



DA-40 GLD



DA-77FD

	3	3	3	3	3
	118/51 mm	174/77 mm	118/51 mm	160/40 mm	77/86 mm
	2	2	2	2	2
	34 mm	35 mm	34 mm	22 mm	34 mm
	double vitrage 4x16x4 U=1,1 W/m <sup>2</sup> K	double vitrage 4/16/4 Ug=1,1 W/m <sup>2</sup> K	double vitrage 4/16/4 Ug=1,1 W/m <sup>2</sup> K	double vitrage 4/16/4 Ug=1,1 W/m <sup>2</sup> K	triple vitrage 4x18x4x18x4 Ug=0,5 W/m <sup>2</sup> K
	8-36 mm	13-58 mm	8-36 mm	23-82 mm	16-50 mm
	1,6	1,6	1,6	1,6	1,2
	1100/800 mm	1900/2000 mm	1420/1750 mm	1000/1000 mm	1600 x 2700 mm
	5200/2800 mm	6000/3200 mm	5200/2700 mm	5000/2600 mm	6200 x 2700 mm
	300 kg	400 kg	200 kg	320 kg	100 kg





# MAISON CONTEMPORAINE

avec de grandes baies vitrées pour  
jouer sur le concept indoor/outdoor







19



modèle **Petra**

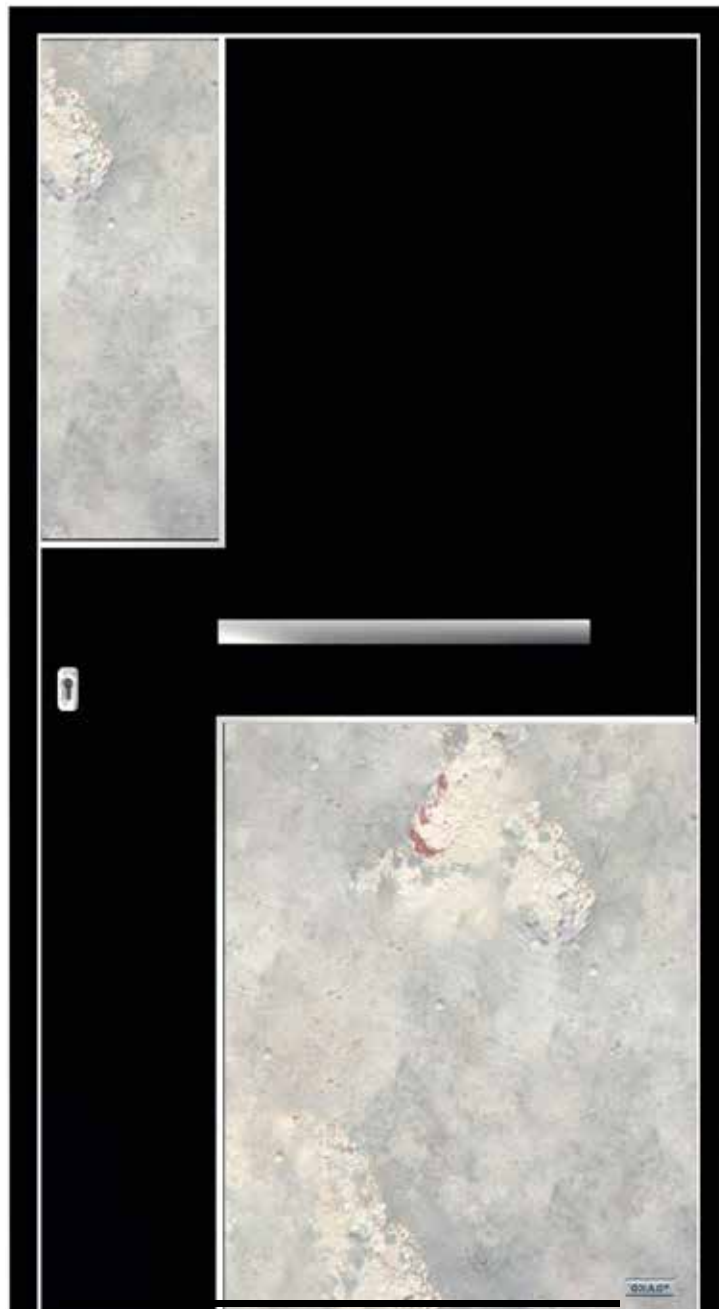

PORTES D'ENTRÉE  
**À OUVRANT MONOBLOC**



# CONSTRUCTION

**DA-90N:**

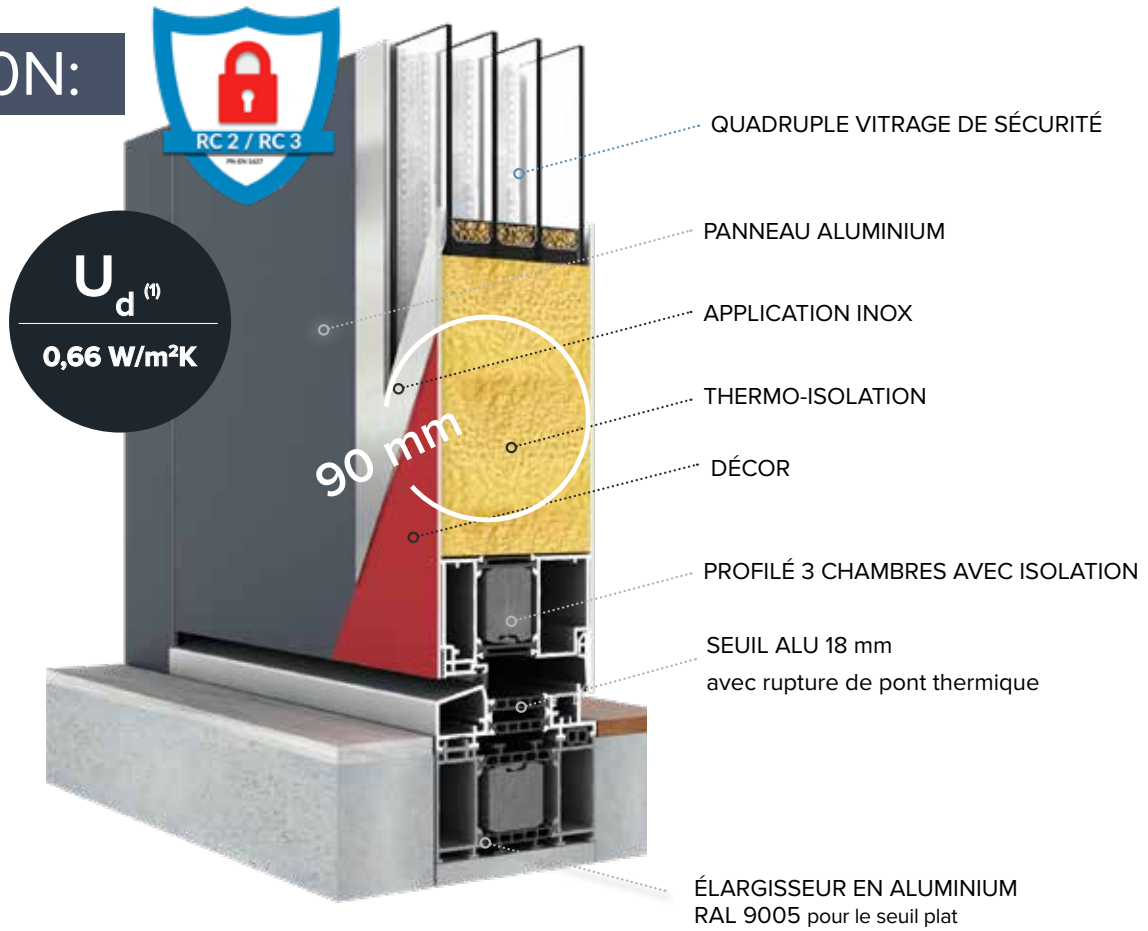

**DA-77N:**





SALVIA



WERA



PIA



MERUL



OFELIA



LIGIA



NIMFA



NICETA



NILA



plus de modèles

→ [www.dako.eu](http://www.dako.eu)



modèle **Sotera**







## ÉQUIPEMENT STANDARD

### CRÉMONE 3-POINTS AV 3

1. double crochet
2. garantie de haut niveau de sécurité
3. pression optimale de l'ouvrant sur le dormant
4. verrouillage automatique
5. sécurité sans clé
6. crémone à toute hauteur du vantail
7. allure élégante même quand la porte est ouverte

### CHARNIÈRES INVISIBLES (ZS)

couleur standard: argenté (F1)

### POIGNÉE À PLAQUE COURTE AVEC ROSACE

couleur standard: argenté (F1)

couleurs en option: blanc, brun, vieil or (F4), la couleur de la menuiserie, acier inox

### CYLINDRE

classe B, à bouton avec le porte-clé et la rosace R1

### PATTES DE FIXATION

assurent un montage correct

### ÉLARGISSEUR POUR LE SEUIL BAS

protection pendant le transport et la garantie de pose bien faite



## ÉQUIPEMENT OPTIONNEL

### FONCTION JOUR/NUIT DE LA CRÉMONE AUTOMATIQUE

Un seul clic suffit pour activer la fonction de passage sur la porte. De cette manière vous pouvez ouvrir la porte de l'extérieur sans avoir besoin d'une clé.

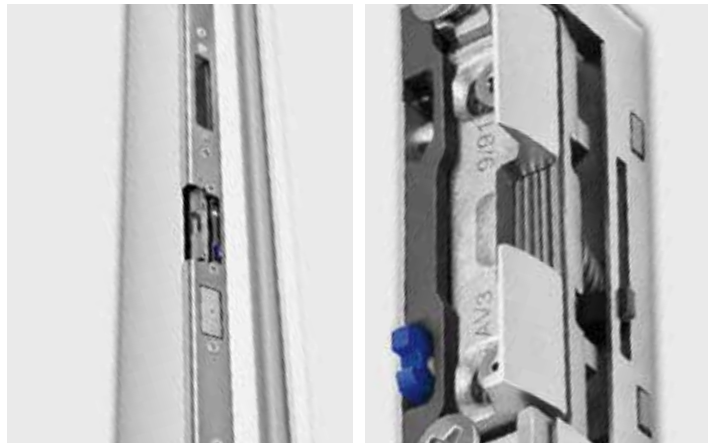

### POIGNÉE À PLAQUE LONGUE AVEC ROSACE



**Coloris:**

blanc, brun, argenté (F1), vieil or (F4), inox, couleur RAL



à plaque court

à plaque longue

### ROSACES EXTÉRIEURES



R1

R2

R3

**Coloris:** inox

**Coloris:** blanc, brun, argenté (F1), vieil or (F4), inox



### BARRES DE TIRAGE INOX

**P-10** longueurs disponibles (en mm): 580, 800, 1000, 1200 | 1400, 1500, 1600, 1800

**Q-10** longueurs disponibles (en mm): 580, 800, 1000, 1200 | 1400, 1500, 1600, 1800

**P-10D** longueurs disponibles (en mm): 580, 1200, 1600

**Q-10D** longueurs disponibles (en mm): 1000, 1200, 1600

**PS** longueurs disponibles (en mm): 1800, 2000, 2200

**PS-W** longueurs disponibles (en mm): 1800, 2000, 2200



P-10 ○



P-10D ○



PS □



Q-10 □

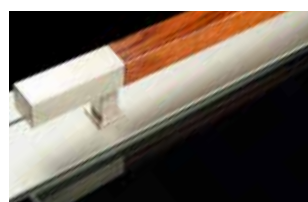

Q-10D □



PS-W □

**VITRAGES**

1. 2/B/2 - vitrage feuilleté VSG
2. P2 de sécurité 44,2
3. P4 de sécurité 44,4
4. Sablé
5. Décoratif
6. Réflexif
7. Avec warm edge

\* **Avez-vous besoin d'un autre vitrage?**  
Contactez nos distributeurs et découvrez les détails de l'offre DAKO.

**FERME - PORTE**

garantit une fermeture douce et automatique du vantail de la porte.

**CYLINDRE**

de sécurité de classe C



à bouton



à clé

**CHARNIÈRES CACHÉES**

Les charnières invisibles sont complètement cachées lorsque le vantail de la porte est fermé.

**CHARNIÈRES À ROULEAUX**

en standard pour la porte avec la classe RC2



1



2



3

1. bouton d'ouverture pour gâche électrique
2. lecteur d'empreintes digitales
3. bouton de sonnette

**LECTEUR D'EMPREINTES DIGITALES**

La porte est ouverte par un toucher d'un doigt ce qui garantit le confort en assurant la sécurité. Une résistance haute de la serrure aux effractions a été certifiée par une classe A VdS.









PORTES  
**D'ENTRÉE**

**DA-65***porte extérieure / industrielle*

## + Atouts

1. Profilé à 3 chambres d'épaisseur de 65 mm (ouvrant) et de 65 mm (dormant)
2. Double vitrage jusqu'à 51 mm, remplissage avec gaz argon, rupture de pont thermique de 24 mm
3. Joint d'étanchéité périphérique pour assurer l'étanchéité entre le dormant et l'ouvrant
4. Vitrages spéciaux – feuilletés retardateur d'effraction, acoustiques, décoratifs et autres
5. Seuil encastrable pour passage handicapé
6. Rupture de pont thermique complète (dormant, ouvrant(s) et seuil)



**Ud = 1,6 W/m<sup>2</sup>K\***

\* Pour la porte référentielle (1230 x 2180 mm), Ug= 1,1



## Paramètres techniques

Dimensions min. pour la porte à 1 ouvrant: **800 x 1800 mm**

Dimensions max. pour la porte à 1 ouvrant: **1300 x 2400 mm**

Poids max. de l'ouvrant: **180 kg**

**DA-77***porte extérieure / industrielle*

## + Atouts

1. Profilé à 3 chambres d'épaisseur de 65 mm (ouvrant) et de 65 mm (dormant)
2. Double vitrage jusqu'à 51 mm, remplissage avec gaz argon, rupture de pont thermique de 24 mm
3. Joint d'étanchéité périphérique pour assurer l'étanchéité entre le dormant et l'ouvrant
4. Vitrages spéciaux – feuilletés retardateur d'effraction, acoustiques, décoratifs et autres
5. Seuil encastrable pour passage handicapé
6. Rupture de pont thermique complète (dormant, ouvrant(s) et seuil)



**Ud = 1,5 W/m<sup>2</sup>K\***

\* Pour la porte référentielle (1230 x 2180 mm), Ug= 1,1

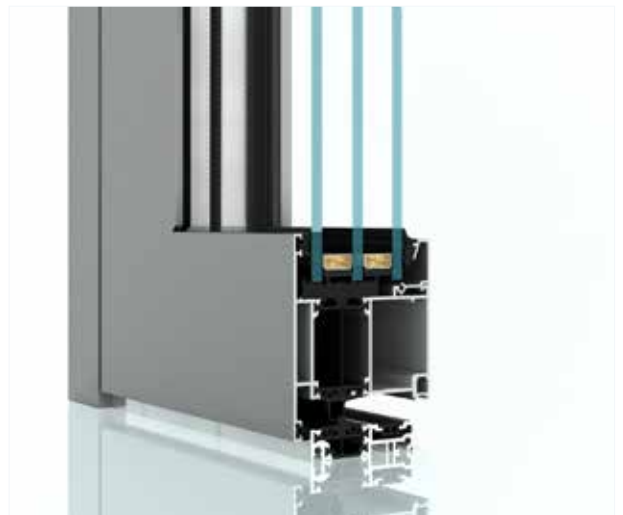

## Paramètres techniques

Dimensions min. pour la porte à 1 ouvrant: **800 x 1800 mm**

Dimensions max. pour la porte à 1 ouvrant: **1300 x 2400 mm**

Poids max. de l'ouvrant: **180 kg**



**plus d'informations**  
[www.dako.eu](http://www.dako.eu)

## DA-90 THERMO

*porte extérieure / industrielle*



### + Atouts

1. Profilé à 3 chambres d'épaisseur de 90 mm (ouvrant) et de 90 mm (dormant)
2. Insert thermo-isolant dans le dormant
3. Triple vitrage jusqu'à 73 mm, remplissage avec gaz argon, rupture de pont thermique de 34 mm
4. Joint d'étanchéité périphérique pour assurer l'étanchéité entre le dormant et l'ouvrant
5. Vitrages spéciaux – feuilletés retardateur d'effraction, acoustiques, décoratifs et autres
6. Seuil encastrable pour passage handicapé
7. Rupture de pont thermique complète (dormant, ouvrant(s) et seuil)



**Ud = 0,9 W/m²K\***

\* Pour la porte référentielle (1230 x 2180 mm), Ug= 0,5

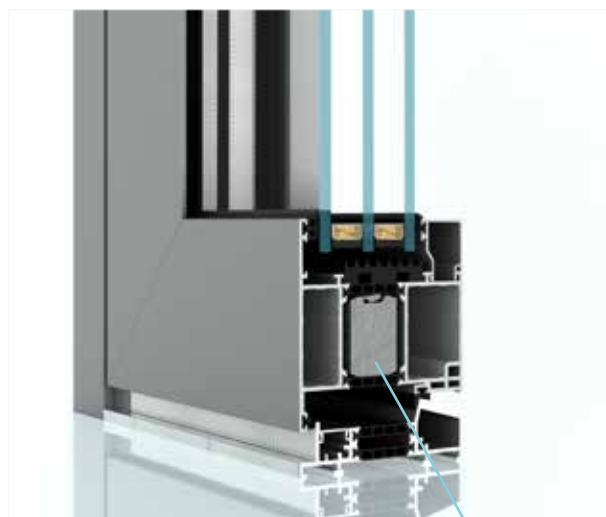

insert thermo-isolant



### Paramètres techniques

Dimensions min. pour la porte à 1 ouvrant: **800 x 1800 mm**

Dimensions max. pour la porte à 1 ouvrant: **1300 x 3000 mm**

Poids max. de l'ouvrant: **180 kg**



**DA-45**

porte extérieure / industrielle  
*sans rupture de pont thermique*

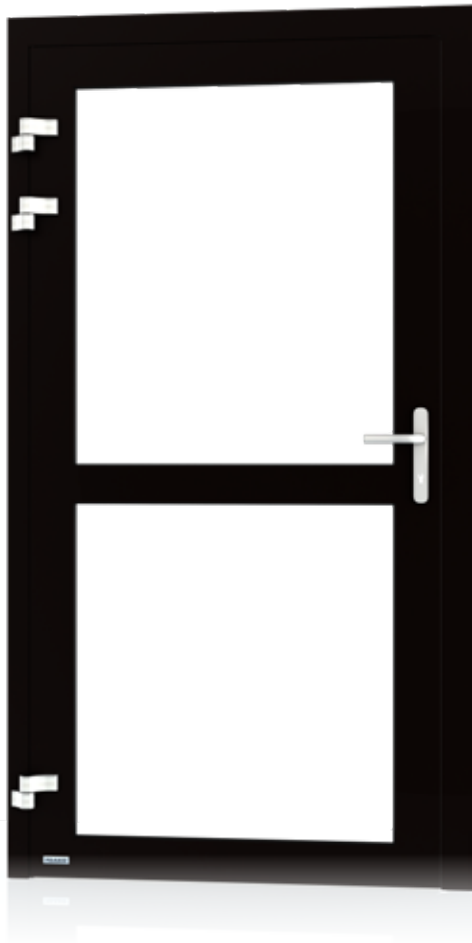

## + Atouts

1. Profilé à 1 chambre d'épaisseur de 45 mm (ouvrant) et de 45 mm (dormant)
2. Simple ou double vitrage jusqu'à 25 mm
3. Deux joints
4. Pas de rupture de pont thermique
5. Seuil encastrable pour passage handicapé
6. Solution parfaite pour créer des espaces de divisions internes, des cloisons



**Ud = 6,0 W/m²K\***

\* Pour la porte référentielle  
 (1230 x 2180 mm), Ug= 5,7



## Paramètres techniques

Dimensions min. pour la porte à 1 ouvrant: **800 x 1800 mm**

Dimensions max. pour la porte à 1 ouvrant: **1250 x 2400 mm**

Poids max. de l'ouvrant: **180 kg**



**plus d'informations**  
[www.dako.eu](http://www.dako.eu)

## ÉQUIPEMENT STANDARD



**CRÉMONE 3-POINTS**  
Automatique ou  
Manuelle



**POIGNÉE  
À PLAQUE LONGUE  
AVEC ROSACE**



**VERROUILLAGE  
3-POINT**

serrure 3 points manuelle



**TRIPLE VITRAGE 33,1/18/4/18/33,1**  
pour la gamme **DA-90 Thermo**

**DOUBLE VITRAGE 4/18/4**  
pour les gammes **DA-75, DA-65**

**33,1 VITRAGE SIMPLE**  
pour la gamme **DA-45**



**SEUIL EN ALUMINIUM**

### CHARNIÈRE À ROULEAUX

standard dans **DA-90 Thermo**

Les charnières à rouleaux solides et stables avec une apparence élégante, réglables en trois dimensions assurent un bon fonctionnement de la porte et augmentent le niveau de sécurité.

### CHARNIÈRE STANDARD

Charnières à rouleaux solides et stables réglables en trois dimensions

Standard en gammes: **DA-77, DA-65, DA-45**

## ÉQUIPEMENT OPTIONNEL

### POIGNÉES



à plaque courte

poignée fixe sur plaque  
courtepoignée fixe sur plaque  
longue

**Couleurs disponibles:** blanc | brun argenté (F1) | vieil or (F4) | inox | couleur RAL

### SEUILS



en aluminium



(joint kaltefeind)

### CYLINDRE



à bouton



à clé

### FERMETURE ANTI PANIQUE



poignée bouton



### FERME - PORTES



invisible



avec rail de guidage



à crémaillère droite

### ENTRÉE DE BOÎTE AUX LETTRES

**Coloris:**  
blanc, argenté, or, gris



### CRÉMONE POMPIER

Lothus sur vantail passif – poignée simple



### VISEUR DE PORTE

**Coloris:**  
chrome



### BÂTONS MARÉCHALS EN ALUMINIUM ET EN ACIER INOX



P-10 ○



P-10D ○



PS □



Q-10 □

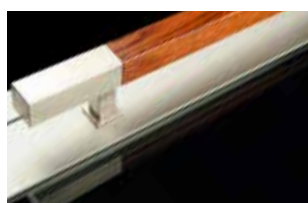

Q-10D □



PS-W □



TYPE 13

### SERRURES



3-points ou 5-points



gâche électrique



## CRÉMONE MANUELLE

### Porte verrouillée par clé

- deux (M2 ) ou quatre (M4) points de verrouillage
- pêne en acier nickelé
- serrure classe 3 de sécurité, appropriée pour des portes anti-effractions selon la norme DIN 18251-3
- finition mat chromé „MC”
- verrouillage du cylindre
- déverrouillage du cylindre
- dormant avec réglage de la pression
- gâches filantes

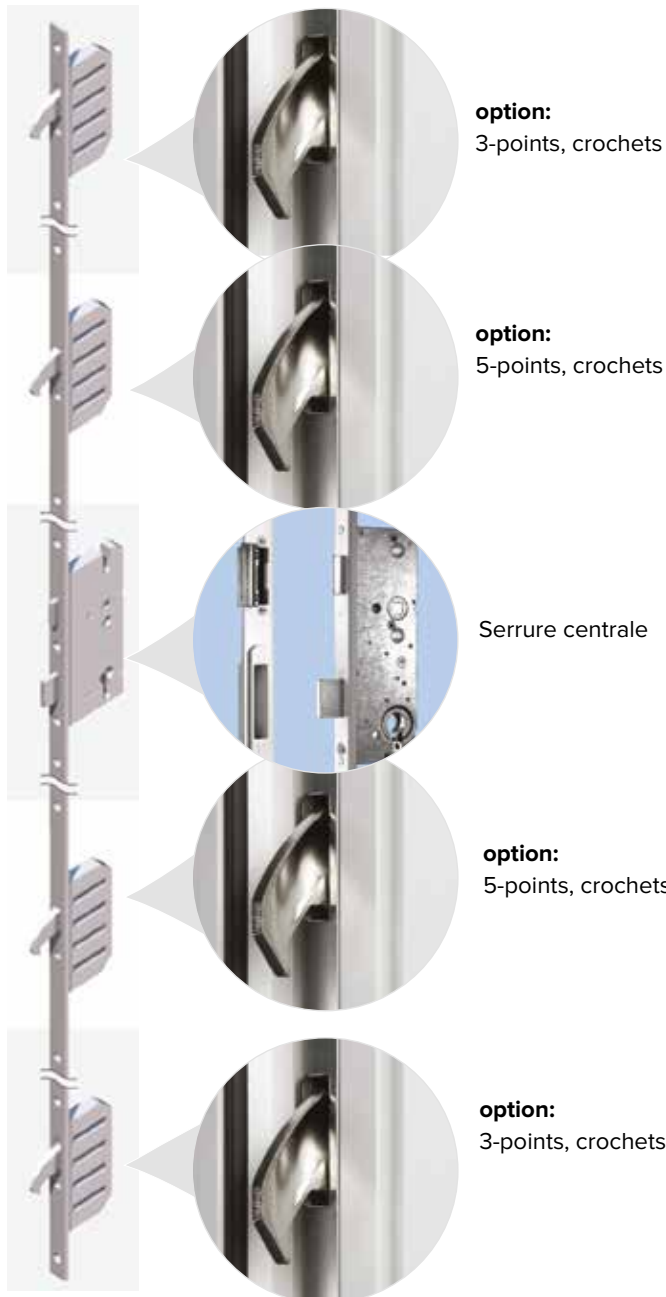

## CRÉMONE AUTOMATIQUE

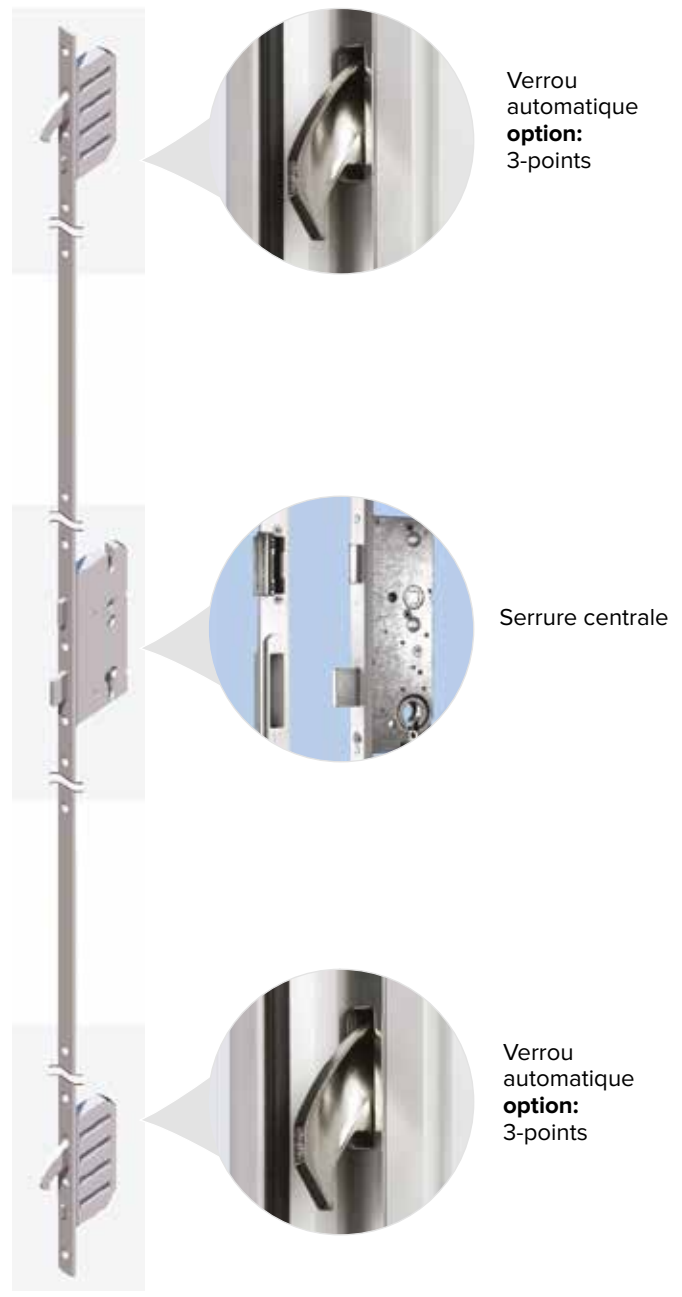

### Porte qui se verrouille elle-même!

- deux verrous-crochets
- verrou et pêne en acier nickelé
- serrure classe 3 de sécurité, appropriée pour des portes anti-effractions selon la norme DIN 18251-3
- finition mat chromé „MC”
- verrouillage automatique
- déverrouillage du cylindre et de la poignée
- possibilité d'ajout d'un moteur électrique EAV
- dormant avec réglage de la pression
- gâches filantes



# NOS GAMMES





## Portes d'entrée à ouvrant monobloc

STANDARD	<div style="display: flex; justify-content: space-around; align-items: center;"> <div style="border: 1px solid black; padding: 5px; margin: 5px;">CARACTÉRISTIQUE</div> <div style="border: 1px solid black; padding: 5px; margin: 5px;">SYSTÈME</div> <div style="font-size: 2em;">→</div> </div>		
		DA-77N	DA-90N
<b>PROFILÉ</b>			
	<b>QUANTITÉ DE CHAMBRES DANS LE DORMANT</b> Quantité optimale de chambres dans le dormant garantie une meilleure isolation thermique	4	3
	<b>ÉPAISSEUR DU PROFILÉ ALU</b> Profilé plus épais permet d'augmenter la quantité de chambres aux dimensions nécessaires	77 mm	90 mm
	<b>JOINTS PÉRIPHÉRIQUE</b> Joint d'étanchéité périphérique pour assurer l'étanchéité entre le dormant et l'ouvrant.	2	2
	<b>LARGEUR DE LA RUPTURE DE PONT THERMIQUE</b> Rupture de pont thermique la plus large garantit une meilleure isolation thermique du profilé	40 mm	40 mm
<b>VITRAGE STANDARD</b>			
	<b>TYPE DE VITRAGE</b>	triple vitrage de sécurité 33.1/24/6/24/33.1 Ug=0,5 W/m²K	quadruple vitrage de sécurité 33.1/20/4/18/4/20/33.1 Ug=0,5 W/m²K
<b>PERFORMANCES</b>			
	<b>ISOLATION THERMIQUE (<math>U_d</math>)*</b>	0,8	0,66
	Dimensions min. pour la construction avec 1 ouvrant actif: larg./haut.:	800/1800 mm	800/1800 mm
	Dimensions max. pour la construction avec 1 ouvrant actif: larg./haut.:	1300/2800 mm	1300/2800 mm
	Poids max. de l'ouvrant:	180 kg	180 kg

\* les valeurs de  $U_d$  sont obtenues par un calcul conforme à la norme PN-EN ISO 10077-1, PN-EN ISO 10077-2 et PN-EN ISO 12631

# & LEUR PERFORMANCES

## Portes d'entrée

				
	DA-65	DA-77	DA-90 Thermo	DA-45
	3	4	3+ thermo	-
	65 mm	77 mm	90 mm	45 mm
	2	2	2	2
	24 mm	31 mm	34 mm	-
	double vitrage 4/16/4 Ug=1,0 W/m <sup>2</sup> K	triple vitrage 33,1/18/4/18/33,1 Ug=0,5 W/m <sup>2</sup> K	triple vitrage 33,1/18/4/18/33,1 Ug=0,5 W/m <sup>2</sup> K avec warm edge noir	simple vitrage 33,1 Ug=5,7 W/m <sup>2</sup> K
	1,7	1,5	0,9	6,0
	800/1800 mm	800/1800	800/1800 mm	800/1800 mm
	1300 x 2400 mm	1300 x 2400 mm	1300 x 3000 mm	1300 x 2400 mm
	180 kg	180 kg	180 kg	180 kg







## ÉQUIPEMENT

1. QUINCAILLERIE
2. VITRAGES
3. POIGNÉES
4. PETITS-BOIS
5. ACCESSOIRES

## LES ÉLÉMENTS DE QUINCAILLERIE



### MÉCANISME OSCILLO-BATTANT - STANDARD

propose une double ouverture au choix: "à la française" par pivotement vertical ou par basculement.



### MICRO-VENTILATION - STANDARD

le système permet d'entrebâiller le vantail du dormant de quelques millimètres, permettant de ventiler la pièce sans la refroidir.



### ANTI-FAUSSE MANOEUVRE - STANDARD

évite l'ouverture simultanée de 2 types d'ouverture.



### GÂCHE ANTI-EFFRACTION - STANDARD

Notre quincaillerie est équipée d'une gâche anti-effraction dans chaque vantail OB  
gâche avec double crochet rendant la fenêtre difficile à enfoncer.



### GALET OCTAGONAL - STANDARD

Les galets octogonaux situés sur tout le pourtour du vantail permettent d'accroître la sécurité anti-effraction.



### CHARNIÈRES CACHÉES - OPTION

Les charnières de la fenêtre sont invisibles, donnant aux fenêtres une allure particulièrement élégante et permettant de les garder propres.



**LIMITEUR D'OUVERTURE  
- STANDARD POUR LES  
CHARNIÈRES CACHÉES**

permet de bloquer le vantail de  
fenêtre dans n'importe quelle position



**PAUMELLE - STANDARD**

partie haute | partie basse

**TYPES D'OUVERTURE**

**1 vantail**

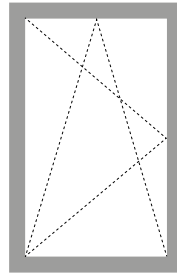

fenêtre OB

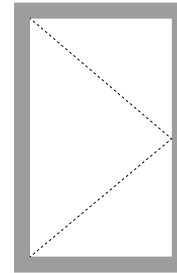

fenêtre OF

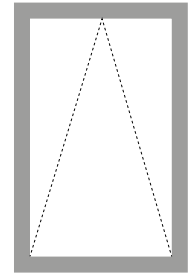

fenêtre à soufflet

**2 vantaux**

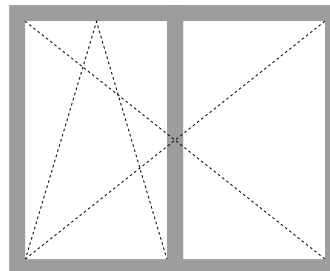

fenêtre avec meneau mobile OB+OF

**Porte-fenêtre**

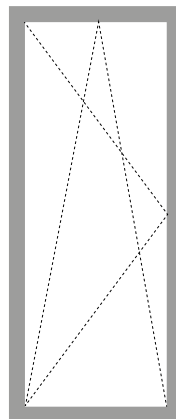

fenêtre OB | fenêtre OB  
avec seuil bas

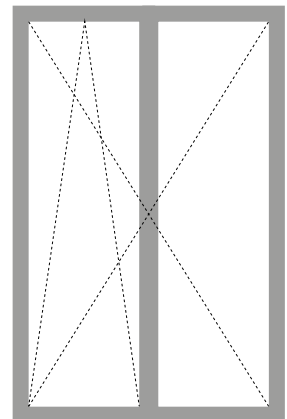

fenêtre 2 vantaux OB + OF



## VITRAGES

PROFITEZ D'UN LARGE CHOIX DE VERRES



### DOUBLE VITRAGE



**VSG** - verre feuilleté de sécurité

#### STANDARD 4/16/4

vitrage avec intercalaire aluminium, remplissage de l'argon

$$U_g = 1,0 \text{ W/m}^2\text{K}$$

#### ACOUSTIQUE

	$R_w$
- silence 6/16/4	35 dB
- silence 8/16/4	36 dB ou 37dB (selon le fournisseur)
- silence 10/16/4	38 dB
- silence 10/16/6	40 dB

#### SÉCURITÉ

	CLASSE DE SÉCURITÉ
VSG 33.2/16/4	P2
VSG 44.2/16/4	P2
VSG 44.4/16/4	P4
VSG 44.6/16/4	P5

#### ACOUSTIQUE + SÉCURITÉ $R_w$

VSG 44.2 Si /16/6

#### CLASSE DE SÉCURITÉ

42 dB P2

### TRIPLE VITRAGE



#### STANDARD 4/18/4/18/4

Vitrage avec intercalaire aluminium, remplissage de l'argon

$$U_g = 0,5 \text{ W/m}^2\text{K} \mid \text{TI}=70\%$$

- **OPTION 4/14/4/14/4**

$$U_g = 0,6 \text{ W/m}^2\text{K}$$

- **OPTION 4/12/4/12/4**

$$U_g = 0,7 \text{ W/m}^2\text{K}$$

- **OPTION 4/10/4/10/4**

$$U_g = 0,8 \text{ W/m}^2\text{K}$$

#### ACOUSTIQUE

44.2/12/6/12/6  
 $U_g = 0,7 \text{ W/m}^2\text{K}$

#### $R_w$

39 dB

#### SÉCURITÉ

VSG  
 44.4/14/4/14/4  
 4/14/4/14/33.1

#### CLASSE DE SÉCURITÉ

P4  
 B2B



## TRIPLE VITRAGE SGG CLIMATOP LUX \*

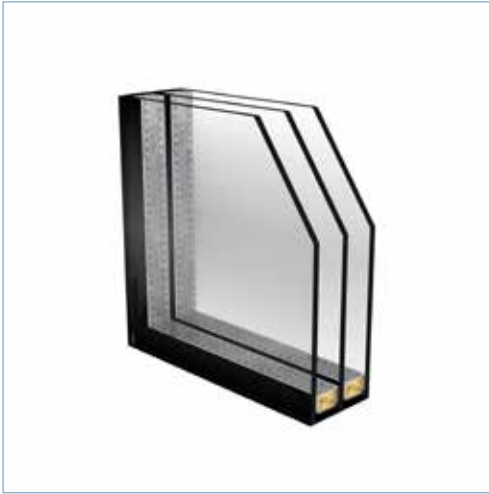

### 4/12/4/12/4 ou 4/14/4/14/4

vitrage avec warm edge Chromatech, remplissage de l'argon

$U_g = 0,8 \text{ W/m}^2\text{K}$  ou  $0,7 \text{ W/m}^2\text{K}$  |  $Tl=73\%$  | facteur solaire (g) = 62%

- deux couches spéciales PLANITHERM LUX- warm edge Chromatech SWISSPACER
- confort: plus de 62% d'énergie solaire dans votre maison
- transparence: environ 73% de lumière
- économie: moins d'énergie pour le chauffage, moins d'émissions de CO2

## QUADRUPLE VITRAGE



### STANDARD 4/12/4/12/4/12/4

vitrage avec intercalaire aluminium, remplissage de l'argon

$U_g = 0,3 \text{ W/m}^2\text{K}$  |  $Tl=48\%$

## VITRAGE SOLAIRE

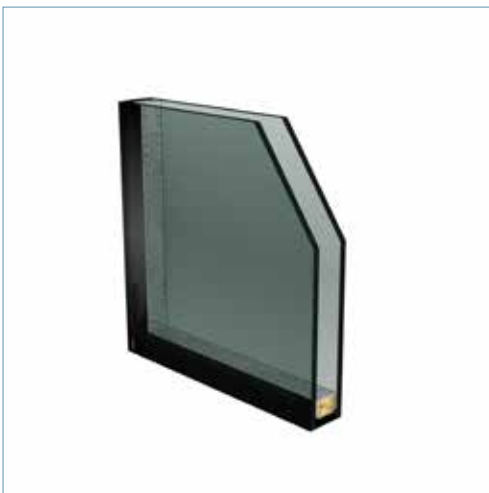

### ANTELIO / STOPSOL

- vitrage teinté dans la masse
- protection contre les rayons du soleil
- vitrage de sécurité trempé ESG
- couleurs:
  - clair, argenté, brun, vert, gris



## VITRAGES DÉCORATIFS



Kura blanc



Kura brun



Chinchilla blanc

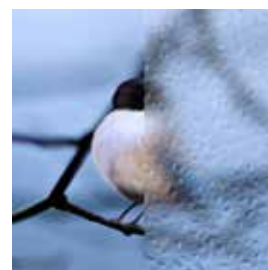

Waterdrop



Master-carré blanc



Master-point



Niagara blanc

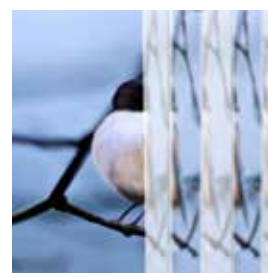

Flutes blanc mat



Silvit blanc



Cathédrale blanc



Satinato mat



Altdeutsch blanc



Monumental



Delta blanc mat



Crepi

## POIGNÉES STANDARD & SECUSTIK®



modèle 1006



modèle 1007



modèle 1009

Secustik® Luksemburg  
(standard)Secuforte  
HAMBURG

modèle 1033

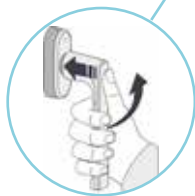
Secustik®  
New York

à clé standard



à bouton



à clé

### options

#### COLORIS

anthracite | noir | blanc | brun - RAL 8019 (sauf poignées Secustik) |  
titan | vieil or | argenté mat | brun - RAL 8077 (seulement  
pour poignées Secustik)



plus d'informations  
[www.dako.eu](http://www.dako.eu)

# PERSONALISEZ VOS FENÊTRES

## ACCESSOIRES

petits-  
bois

### INTÉGRÉS AU DOUBLE VITRAGE



largeur de 8 mm en couleur blanc, laiton, argenté mat  
largeur de 18, 26 mm en couleur de la palette RAL

### COLLÉS



largeur de 23 mm en couleur au choix  
de la palette RAL

aérateurs



#### AERECO AMO

**Aéraulique:** 6-30 m<sup>3</sup>/h (min.-max. avec 10 Pa)  
**Acoustique:** 32 dB\*



#### AERECO EMM (HYGRORÉGLABLE):

**Aéraulique:** 5-29 m<sup>3</sup>/h (min.-max. avec 10 Pa)  
**Acoustique:** 38 dB\* avec rejet d'eau acoustique



#### AERECO 2MO À PRESSION:

**Aéraulique:** 4-20m<sup>3</sup>/h (avec 10 Pa)  
**Acoustique:** 33 dB\*



#### VANTAIR II TRDN À PRESSION:

**Aéraulique:** 24m<sup>3</sup>/h (avec 10 Pa)  
**Acoustique:** 34 dB\* – ouvert/ 40 dB\* fermé

\* toutes les grilles sont disponibles en blanc (RAL 9003), brun (RAL 8017 et RAL 8001) et en couleurs optionnelles: RAL au choix



paumelles

PARTIE HAUTE



blanc

brun

noir

titane  
F9

gris  
anthracite

argenté  
mat F1

vieil or  
F4

PARTIE BASSE



+ OPTION:  
PALETTE RAL

warm  
edges



blanc



gris foncé | RAL 7040



brun foncé | RAL 8016



gris clair | RAL 7035



brun clair | RAL 8003



noir | RAL 9005



Chromatech



plus d'informations  
[www.dako.eu](http://www.dako.eu)



## PEINTURE STRUCTURÉE

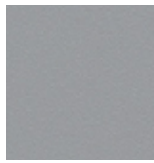

RAL 7004



RAL 7012



RAL 7016



RAL 7021



RAL 7024



RAL 7030

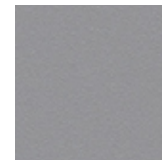

RAL 7036



RAL 7037



RAL 7039



RAL 8014



RAL 8019



RAL 9004



RAL 9005



RAL 9006

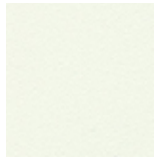

RAL 9010

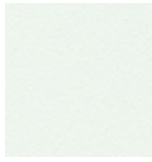

RAL 9016



RAL 2100



RAL 2900

## DECORAL IMITATION BOIS



HÊTRE



NOYER



CHÊNE DORÉ

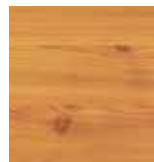

PIN

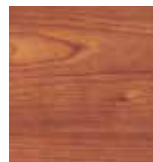

CERISE



ACAJOU

CHÊNE DE  
MARAIS

WINCHESTER

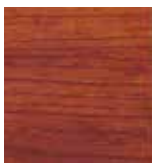

GOLD CHERRY

## ANODISÉ



ARGENTÉ

### BICOLORATION

couleur de la palette RAL au choix à l'intérieur et à l'extérieur

**SATINÉ** à la demande

## COULEURS OPTIONNELLES



**+200**

**COULEURS AU CHOIX**  
selon le nuancier RAL classic

